

# お手入れガイド

## ■ 冷蔵庫、冷凍庫、冷凍冷蔵庫【Aタイプ】

お願い

1

2

3

4

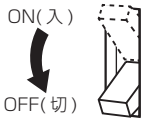

電源を切って  
行ってください。



清潔な手で  
行ってください。



清潔なふきんを  
使用してください。

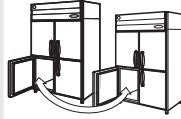

食品は清潔な別の  
冷蔵庫に移して  
行ってください。

- 汚れがひどいときは、中性洗剤を含ませたふきんでふき取り、洗剤分を残さないでください。
- 洗剤分が残らないように、きれいな水で充分すすいでください。
- プラスチックは 40℃以上のお湯で洗わないでください。変形する場合があります。

### ステンレスのお手入れ

ステンレスでも適切な手入れをしないとさびることがあります。  
日常のお手入れは、やわらかい布にぬるま湯を含ませてふき取ってください。  
ひどい汚れは、中性洗剤などを含ませてふき取り、洗剤分を残さないでください。  
汚れがひどいときは都度行ってください。

### 使用する殺菌消毒剤



逆性石けん  
(塩化ベンザルコニウム)

逆性石けん(塩化ベンザルコニウム)はメーカー推奨の濃度に希釈したものをご使用ください。  
汚れが付いているときは、中性洗剤などを含ませてふき取り、洗剤分が残っていない状態で逆性石けんをお使いください。

### POINT 1 扉・とって

- 扉には塗装がしてあります。塗装面が傷つくため、市販のステンレスクリーナーは使用しないでください。

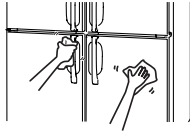

毎日

### POINT 2 ドアパッキン・パッキン当たり面

- 食品の汚れかすや汁などを付けたまま使用すると早くいたみます。

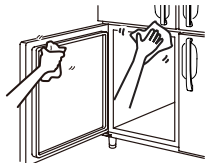

### POINT 3 庫内

- 棚網を外して庫内をふいてください。

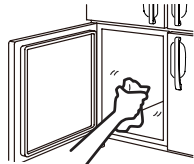

### POINT 4 棚網・スノコ

- 棚網・スノコを取り外して掃除してください。



### POINT 5 露受け皿

- 露受け皿に水がたまっていたら、ふきんでふき取ってください。  
(ワイドスルー仕様 HFシリーズのみ)

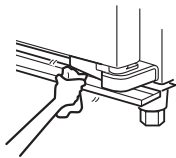

### POINT 6 外装

- フロントパネル、扉には塗装がしてあります。塗装面が傷つくため、市販のステンレスクリーナーは使用しないでください。

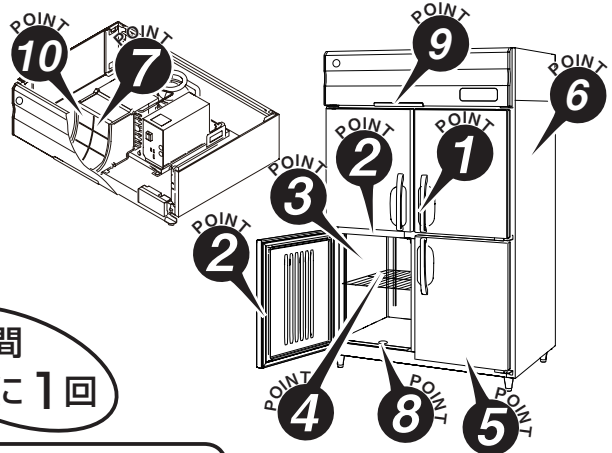
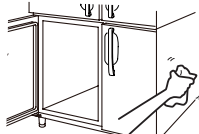

1週間に1回

1か月に1回

### POINT 10 凝縮器フィン、フィルターガイド

- ゴミやほこりをブラシや掃除機を使って取り除いてください。
- 中性洗剤を入れたぬるま湯をふきんに含ませて汚れをふき取ってください。

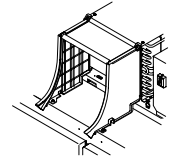

1か月に2回

### POINT 7 エアフィルター (空冷式のみ)

- 水または中性洗剤を入れたぬるま湯で洗ってください。取り付け方向に注意して、元通りにしてから使用してください。



### POINT 8 ドレンジョイント

- 水または中性洗剤を入れたぬるま湯で洗ってください。



### POINT 9 フィルター差込口、扉上部

- エアフィルターを取り外して、中性洗剤を入れたぬるま湯をふきんに含ませて汚れをふき取ってください。

\* 汚れのひどいときは都度行ってください。

\* 逆性石けん(塩化ベンザルコニウム)はホシザキ販売会社にお問い合わせください。

\* 洗剤等を使用する場合は、その用法、用量および使用上の注意をよく読み、十分に理解してから使用してください。

\* このページはコピーし、製品の近くに貼り付けるなどして、必要なときにご利用ください。